

## 分電盤関連



1台からの小ロット及びロット製作にも対応可能

## 電源装置



リチウムイオン電池を搭載した無停電電源装置【UPS】

## 切替器



遠隔からLAN回線を物理層で切替



1UサイズでAC電源を冗長化



1Uサイズで最大4ユニット実装可能な光回線切替装置



F5等のレガシー回線のレベルを監視して自動切替

## 遠隔監視

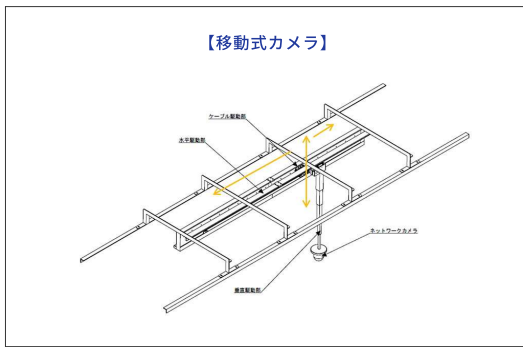

遠隔でレールを移動させ監視側の装置の状態をモニタリング



WEB上で分電盤の状態を確認。トリップ再投入が可能

## 収容架



「外観デザイン」「整線」「電源機器装置」「通信機器装置」「熱対策」など、ご要望に応じてシステムラックが提供可能

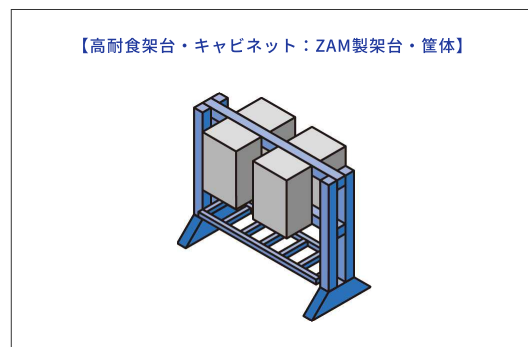

通信基地局に設置する架台・筐体の設計製作



優れた防音設計による静かで快適なサーバ環境を構築

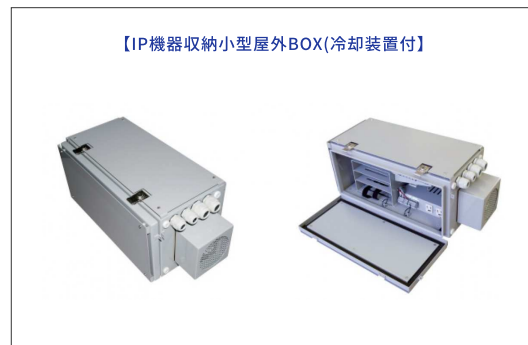

IP機器を雨風から守る冷却装置付の密閉小型収納BOX

## その他



アナログ話回線を長距離延長

# インフラ監視システム

[garmit]

インフラ管理ソフトウェア  
Infrastructure Management Software



主な機能

モニタリング



アセット管理



コネクション



データ出力



ソリューション

電力・温湿度・電子錠  
状態監視



バッテリー  
性能監視



空調機  
稼働監視



LEDランプ  
監視



環境監視とアセット管理をまとめてスマートに

## コントロールルーム・監視室

### 各種監視モニタ盤

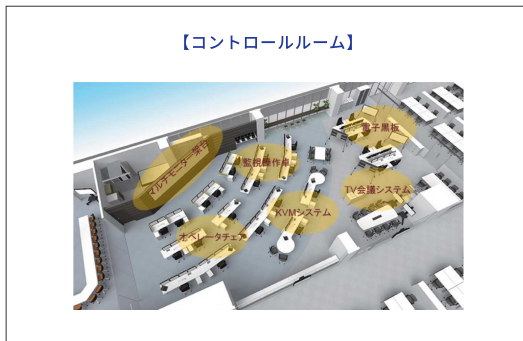

監視ルームのトータルコーディネート



設置箇所と用途に合わせた個別設計

### 監視用操作卓

【監視用操作卓】



- ディスプレイ設置台**  
ディスプレイアームの取付が容易に行えます。アームを使用することで、ディスプレイのフレキシブルな配置が可能です。
- 天板**  
メタミン化樹脂/人工大理石等から製造いたします。また、形状・色の指定も可能です。
- 引出し**  
キーボードが収納できます。取付位置の指定も可能です。
- 固定用ベース**  
設置場所に応じたベースを製作します。
- 配線ダクト**  
適度に設けられた開口部により、ケーブルの出し入れが容易に行えます。
- 機器収納ボックス**  
PC等の機器類を収納できます。
- 支柱**  
支柱内部にケーブル配線スペースを設けています。
- 支柱カバー**  
容易に脱着が行えます。

フリーアドレスタイプでスタイリッシュなオペレーションデスク

## 通話台



お客様のニーズに合わせた電話システムを構築

## サイネージ



筐体設計はロケーションに合わせた外装・形状に対応可能

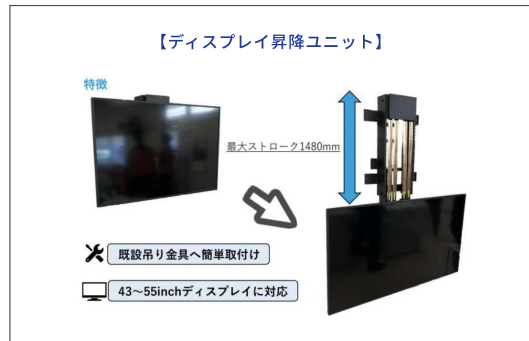

保守性に優れたディスプレイユニット昇降ユニット金具

## 防災・防犯

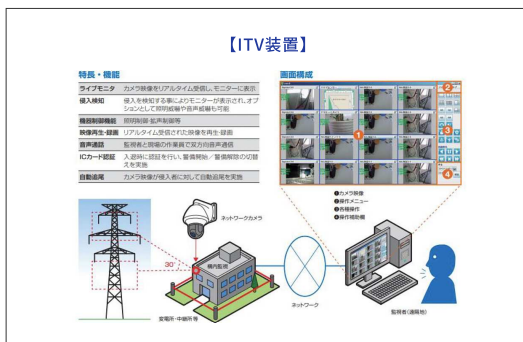

遠隔でカメラ映像を監視し、双方向通話する事が可能

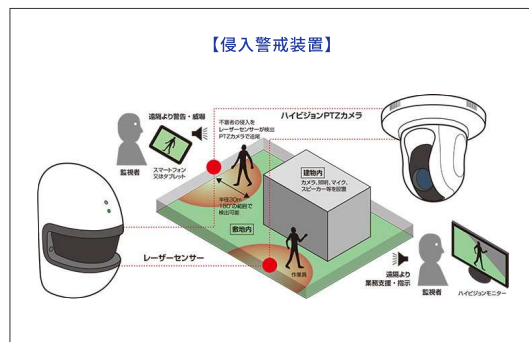

レーザーセンサーと自動追尾カメラでネットワーク監視

【4W試験電話機】



搬送回線の通話試験時に使用する電話機

【防振台車】

搬送時のショックを徹底的に軽減する  
3つの振動・衝撃吸収装置を搭載!!



搬送時の振動・衝撃を大幅に軽減する防振台車

【携帯端末充電器】

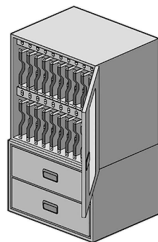

複数の携帯端末を充電し、まとめて保管する事が可能  
防犯セキュリティ対策として電子錠実装可能